



## **UPO33-HM3AXBC42U-NT100AH**

Gabinete de baterías 42U-100Ah-12V

# UPO33-HM3AXBC42U-NT100AH

Gabinete de baterías 42U-100Ah-12V



## **Tabla de contenidos**

1. Datos mecánicos.....	2
1.1 Gabinete de baterías y requerimientos de batería .....	4
2. Descripción previa a la instalación.....	5
3. Cómo conectar el banco de baterías y UPS .....	6
3.1 Especificaciones del cable de conexión .....	7
3.2 Conexión del gabinete de baterías con la UPS.....	7
3.2.1 Cableado interno.....	10

## 1. Datos mecánicos

- Dimensión: 1100mm (Profundo) \* 647mm (Largo) \* 2010mm (Alto)
- Peso del gabinete vacío: 221 Kgs

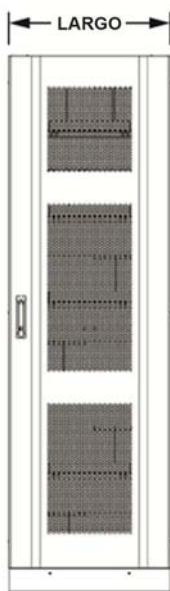

VISTA FRONTAL

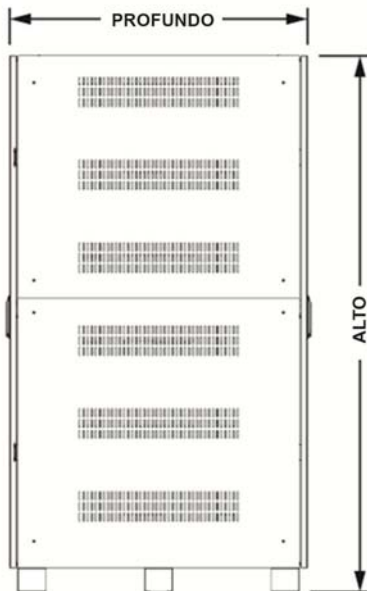

VISTA LATERAL

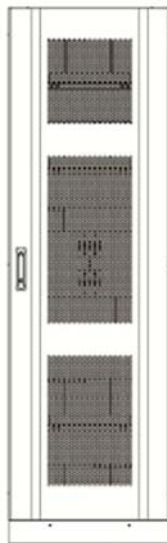

VISTA TRASERA

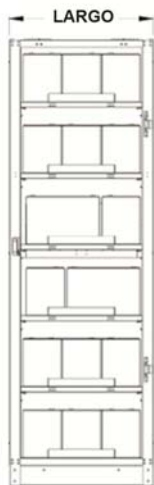

VISTA FRONTAL

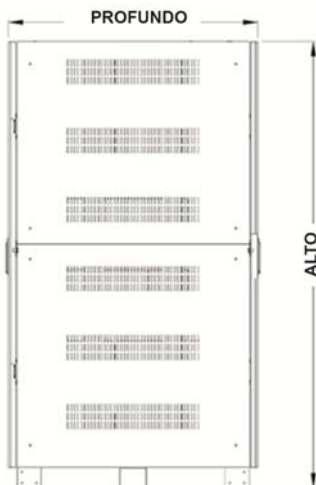

VISTA LATERAL

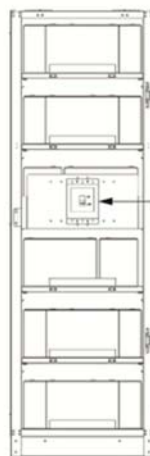

VISTA TRASERA

## 1.1 Gabinete de baterías y requerimientos de batería

- Número de celdas de plomo-ácido: 12V 100Ah x 32 baterías.
- Número de celdas de plomo-ácido: 12V 100Ah x 36 baterías.
- Número de celdas de plomo-ácido: 12V 100Ah x 40 baterías.
- Tamaño máximo de la batería de plomo-ácido(mm):  
Profundo \* Largo \* Alto = 343 \* 173 \* 224

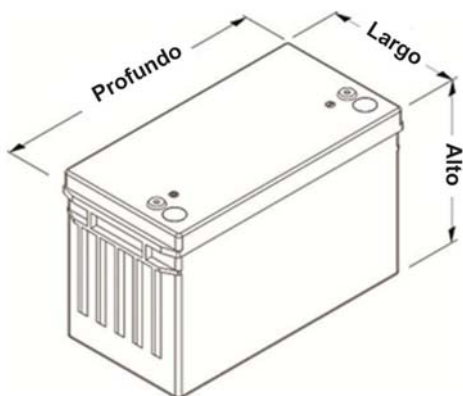

## 2. Descripción previa a la instalación

Gabinete de batería:

La marca "F" significa parte frontal del gabinete de la batería; la otra marca "R" significa parte posterior del gabinete de la batería.

Bandeja de batería:

El gabinete incluye 6 niveles de bandejas para baterías desde L1 (abajo) hasta L6 (arriba).

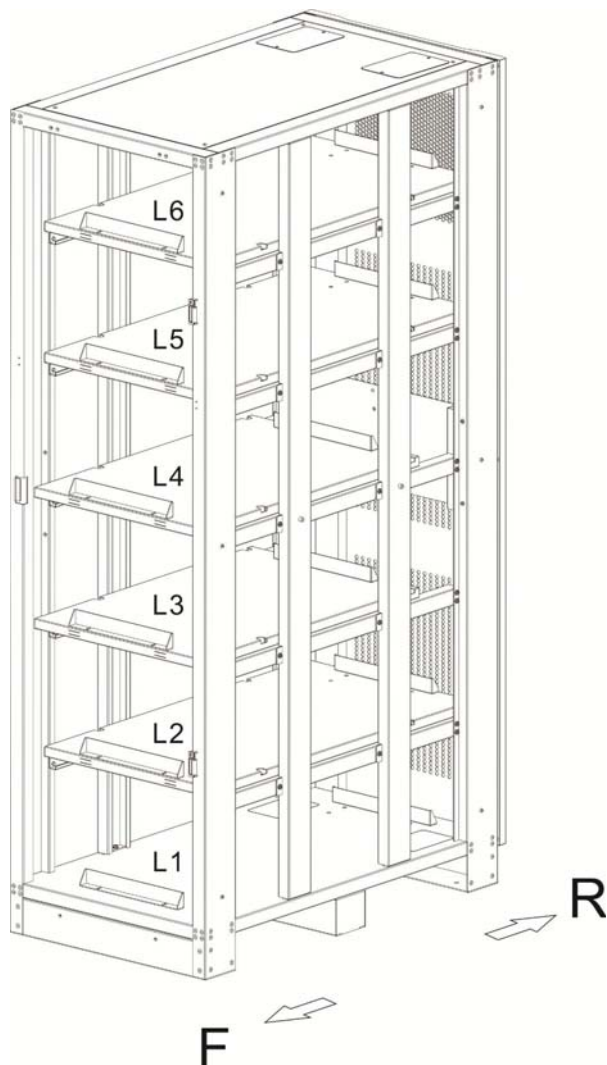

### 3. Como conectar el banco de baterías con el UPS

Bandeja de batería:

El gabinete incluye 6 niveles de bandejas para baterías desde L1 (abajo) hasta L6 (arriba).

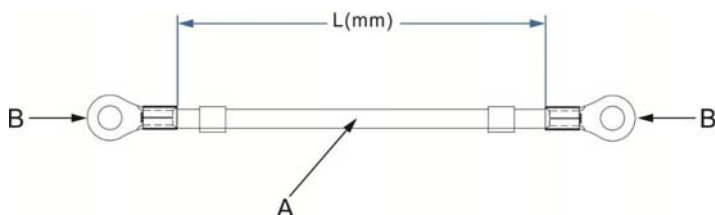

ITEM	DESCRIPCIÓN	UNID	LARGO DE CABLE (MM)	CANTIDAD	NO. DE CABLE
A	UL 1015 #1/0AWG BLACK	mm	250	28	①
A	UL 1015 #1/0AWG BLACK	mm	300	6	②
A	UL 1015 #1/0AWG BLACK	mm	550	3	③
A	UL 1015 #1/0AWG BLACK	mm	850	1	④
A	UL 1015 #1/0AWG BLACK	mm	550	1	N
A	UL 1015 #1/0AWG BLACK	mm	800	1	N
A	UL 1015 #1/0AWG BLACK	mm	1250	1	BAT +
A	UL 1015 #1/0AWG BLACK	mm	1200	1	BAT -
B	L/W PVC UL 1015 TS #1/0 BLK	PCS		84	

Para interruptor de 400A en doble cable de 1/0 AWG

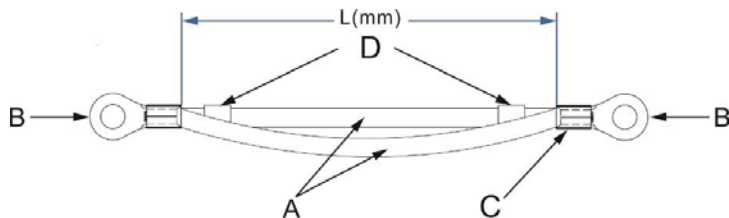

ITEM	DESCRIPCIÓN	UNID	LARGO DE CABLE (MM)	CANTIDAD	NO. DE CABLE
A	UL 1015 #1/0AWG BLACK	mm	280	28	①
A	UL 1015 #1/0AWG BLACK	mm	300	6	②
A	UL 1015 #1/0AWG BLACK	mm	550	2	③
A	UL 1015 #1/0AWG BLACK	mm	850	2	④
A	UL 1015 #1/0AWG BLACK	mm	800	1	N
A	UL 1015 #1/0AWG BLACK	mm	1250	1	BAT +
A	UL 1015 #1/0AWG BLACK	mm	1200	1	BAT -
A	UL 1015 #1/0AWG BLACK	mm	1100	1	N
A	UL 1015 #1/0AWG BLACK	mm	550	1	BAT +
A	UL 1015 #1/0AWG BLACK	mm	800	1	BAT -
B	L/W PVC UL 1015 TS #1/0 BLK	PCS		84	



### 3.1 Especificaciones del cable de conexión

#### 3.1.1 Cableado interno

40 baterías de 12V-100Ah

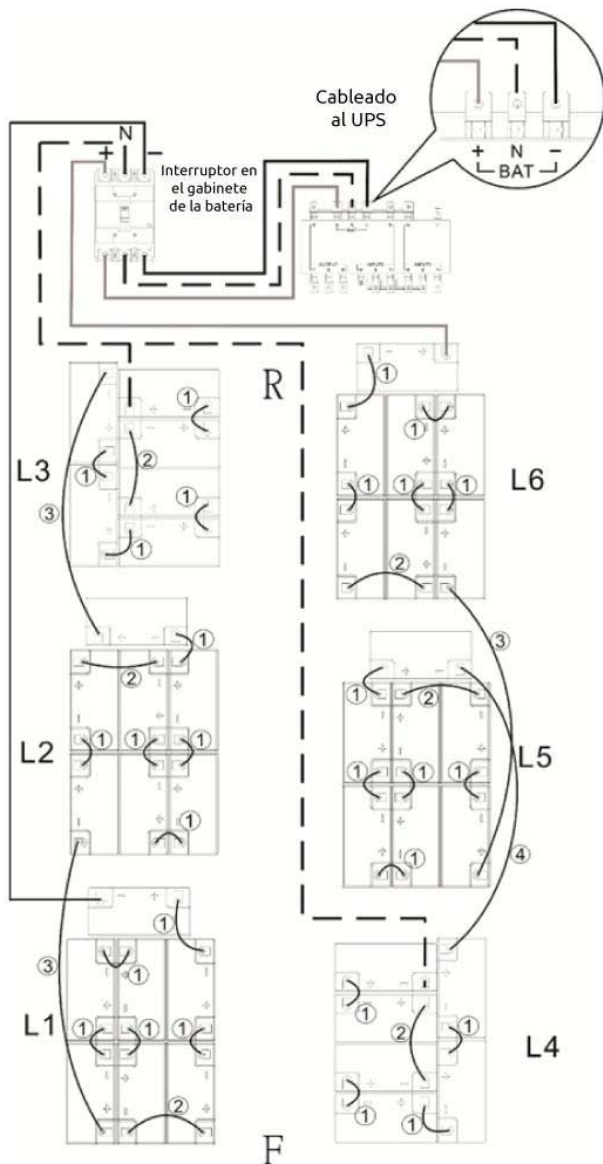

36 baterías de 12V-100Ah

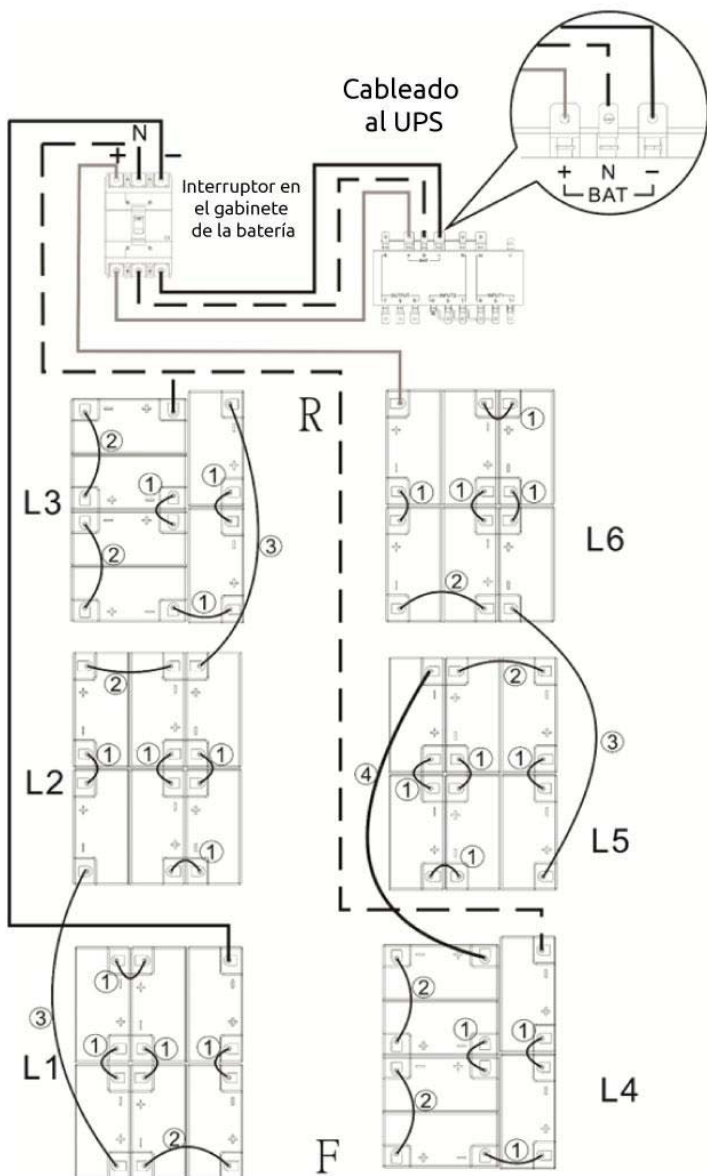

32 baterías de 12V-100Ah

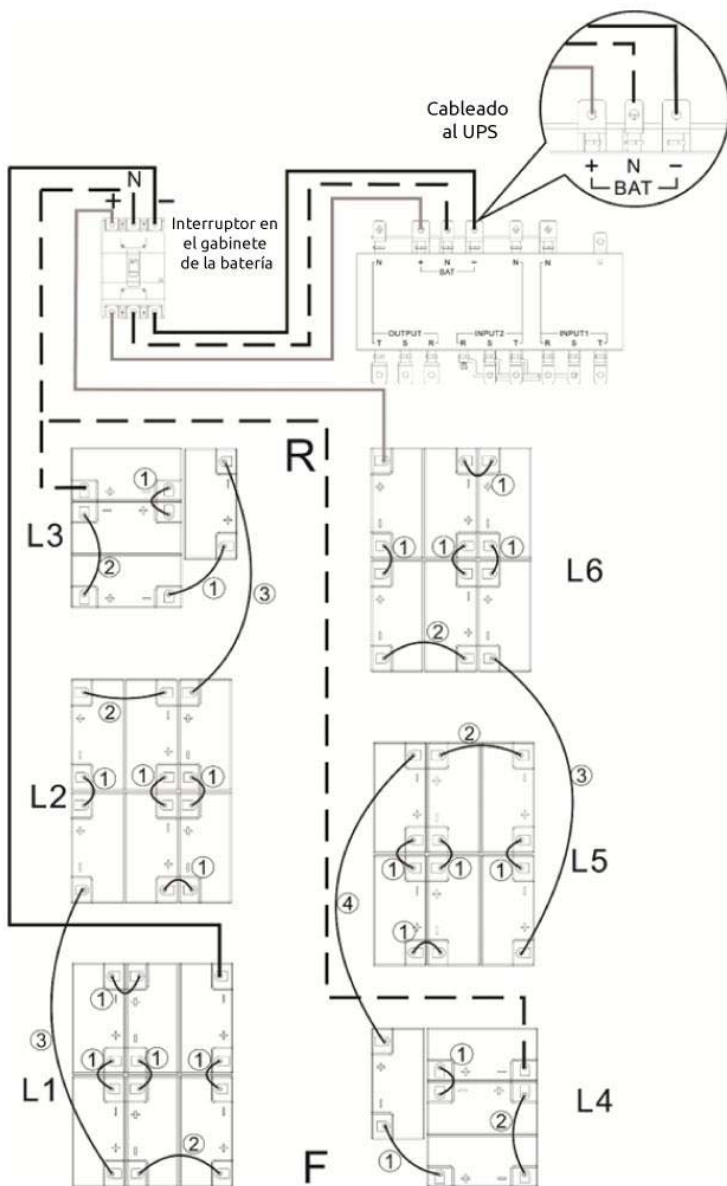

### 3.2 Conexión del gabinete de baterías con la UPS.

Paso 1.

Saque el pestillo de la bisagra de la puerta y luego retire la puerta principal.

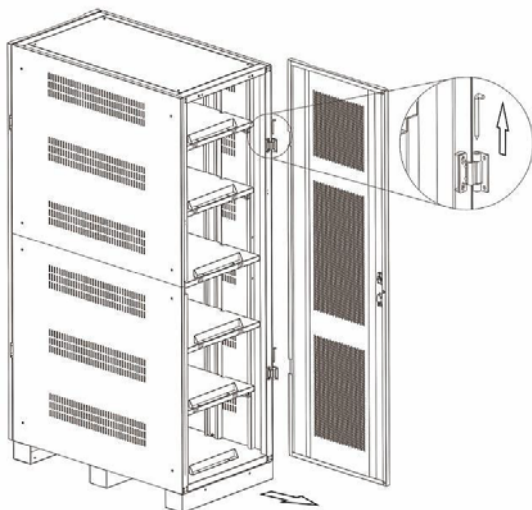

Paso 2.

Desenrosque los tornillos M4 (12 piezas) con un destornillador de cruz y luego retire los paneles laterales.

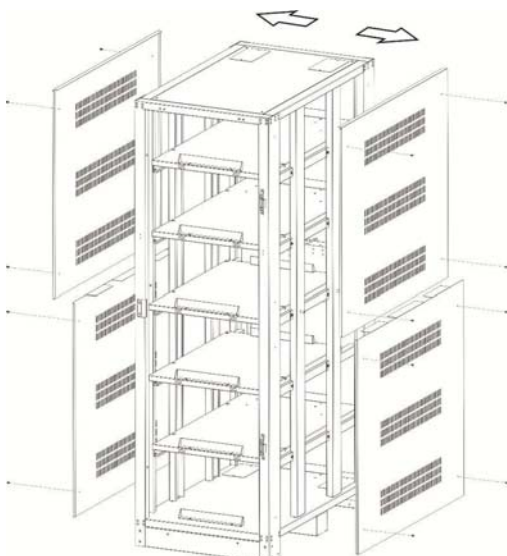

**Paso 3.**

Desenrosque los tornillos M6 (4 piezas) de cada bandeja de batería y retire todas las bandejas de batería del gabinete.

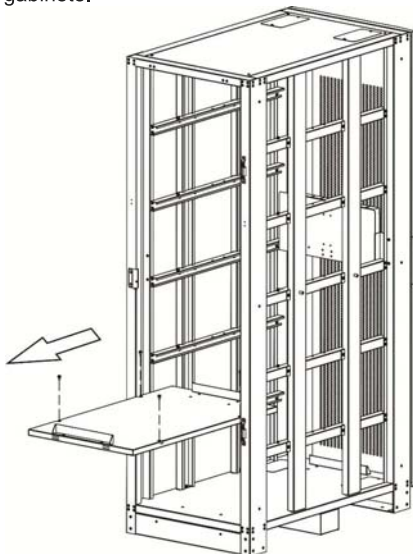

**Paso 4.**

Instale la batería en el gabinete de la batería desde L1 (parte inferior) y conéctela con la batería. (Véase el capítulo 3.2.1 cableado interno "L1")

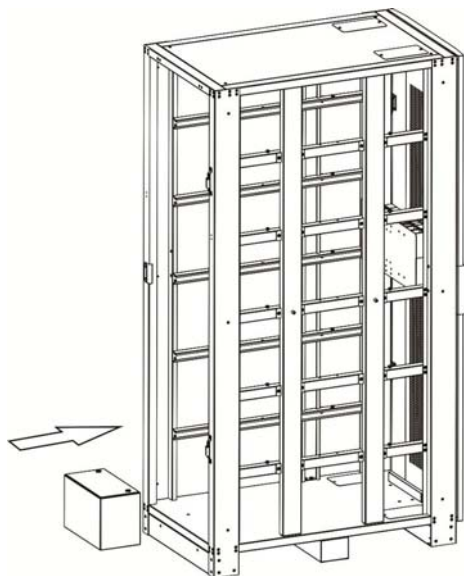

40 baterías de 12V-100Ah

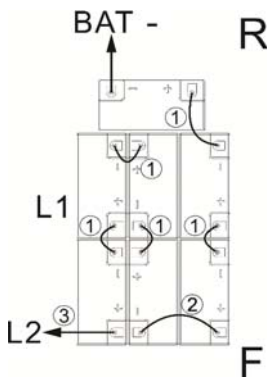

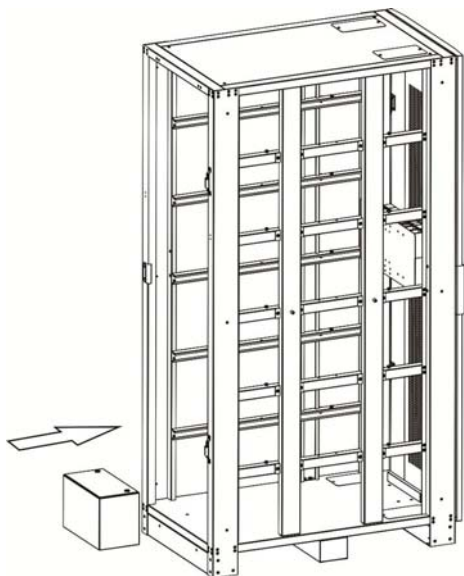

36 baterías de 12V-100Ah

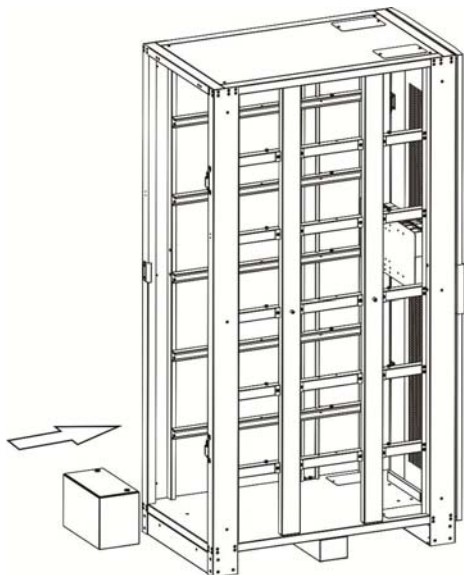
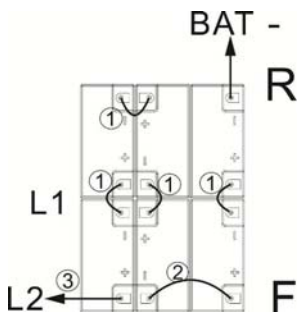

32 baterías de 12V-100Ah

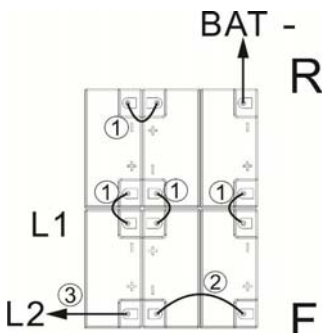

**Paso 5.**

Instale la bandeja de la batería y use los tornillos M6 para fijar la bandeja de la batería.

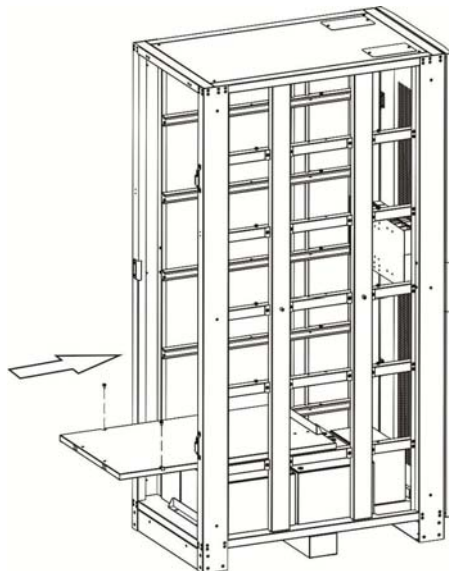

**Paso 6.**

Instale la batería en el gabinete de la batería y conéctala con la batería.  
(Véase el capítulo 3.2.1 cableado interno "L2")

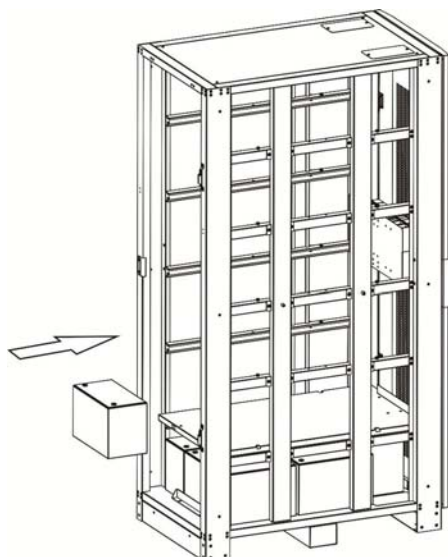

40 baterías de 12V 100Ah

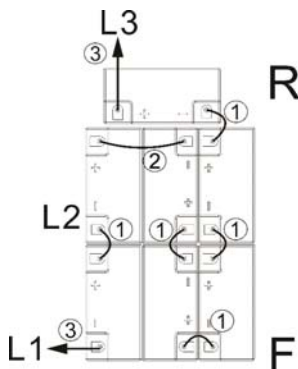

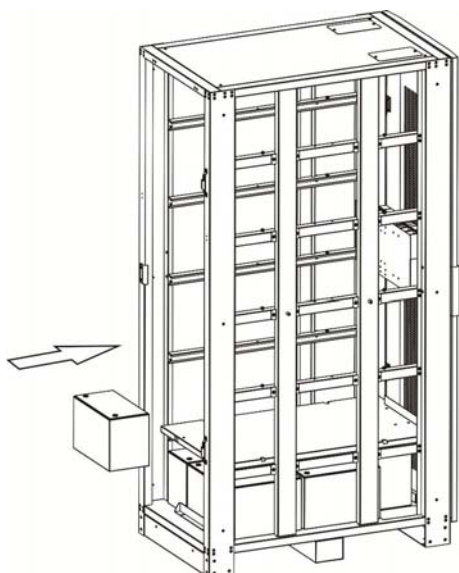

36 baterías de 12V-100Ah

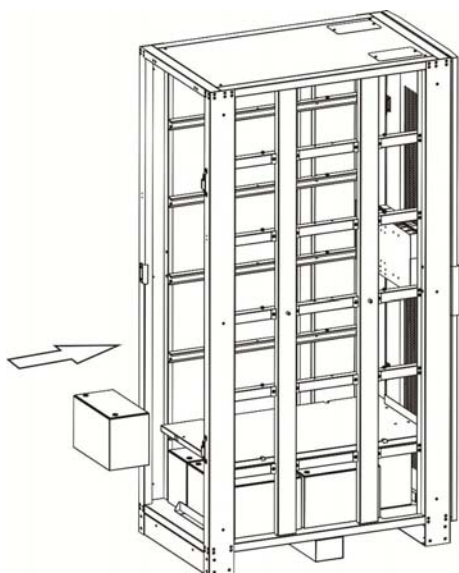
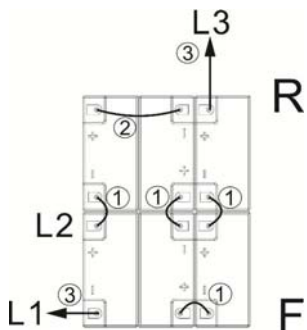

32 baterías de 12V-100Ah

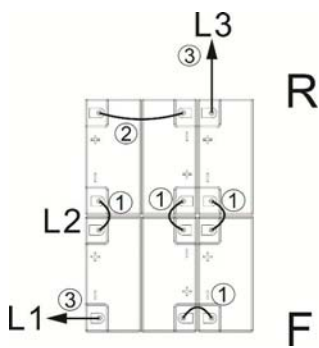



**Paso 7.**

Instale la bandeja de la batería y use los tornillos M6 para fijar la bandeja de la batería.

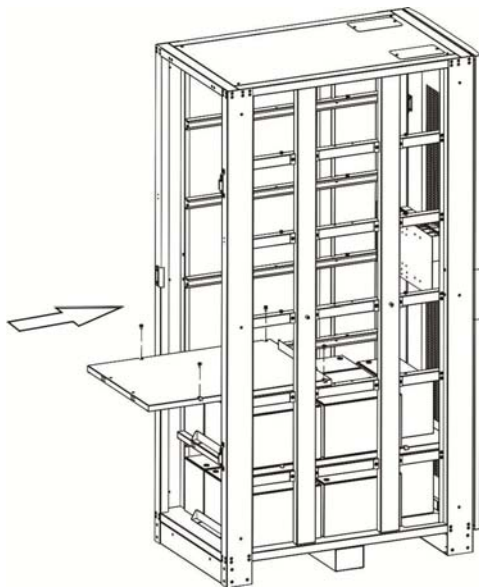

**Paso 8.**

Instale la batería en el gabinete de la batería y conéctela con la batería. (Véase el capítulo 3.2.1 cableado interno "L3")

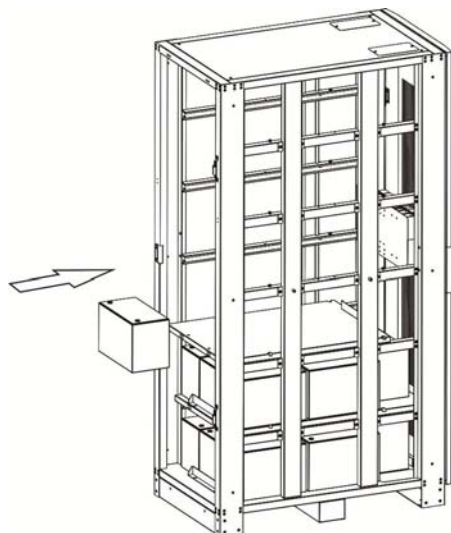

40 baterías de 12V-100Ah

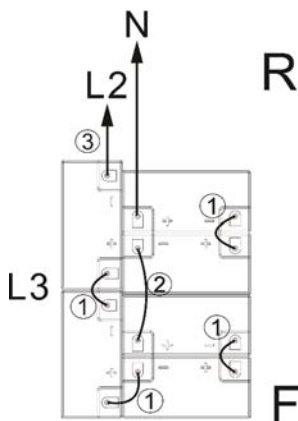

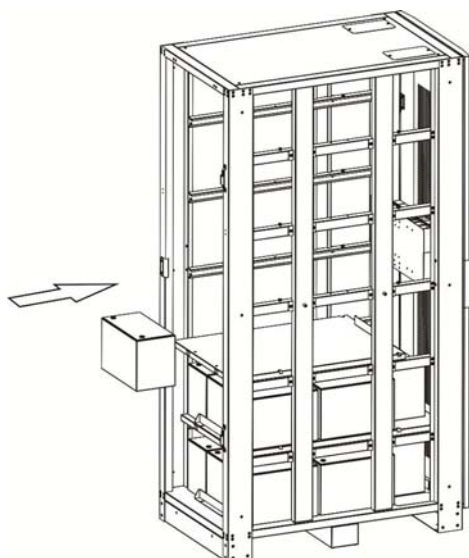

36 baterías de 12V-100Ah

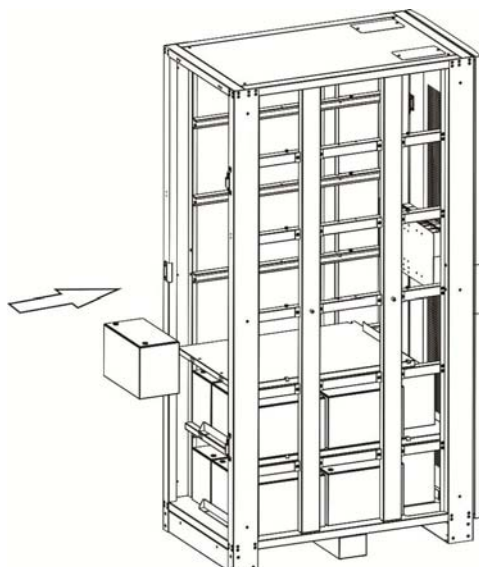
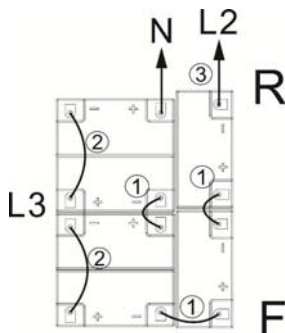

32 baterías de 12V-100Ah

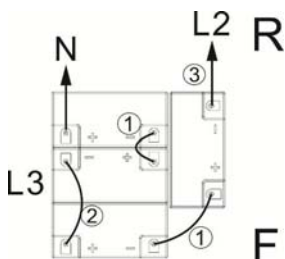

**Paso 9.**

Instale la bandeja de la batería y use los tornillos M6 para fijar la bandeja de la batería.

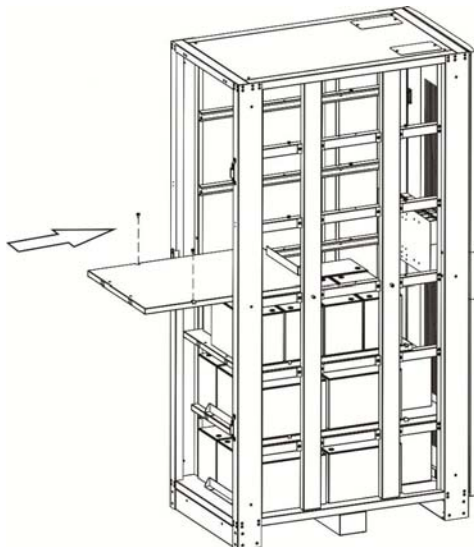

**Paso 10.**

Instale la batería en el gabinete de la batería y conéctela con la batería. (Véase el capítulo 3.2.1 cableado interno "L4")

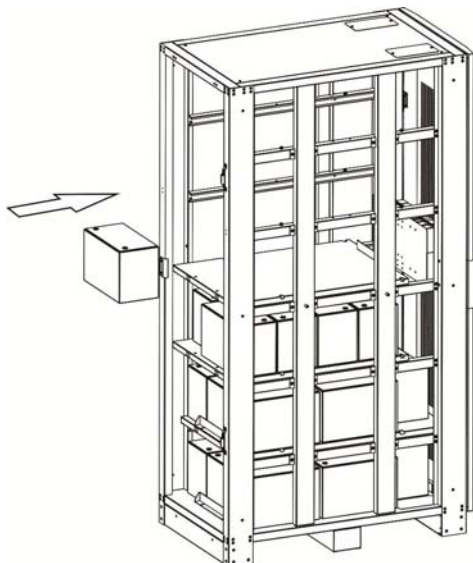

40 baterías de 12V-100Ah

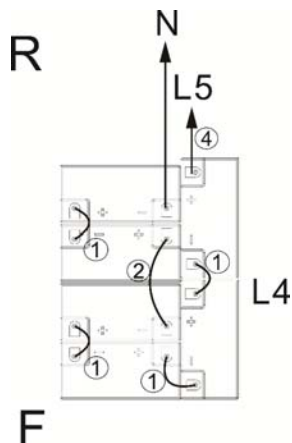

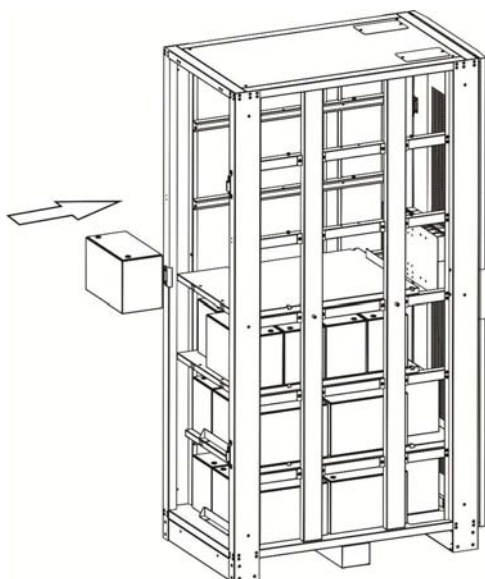

36 baterías de 12V-100Ah

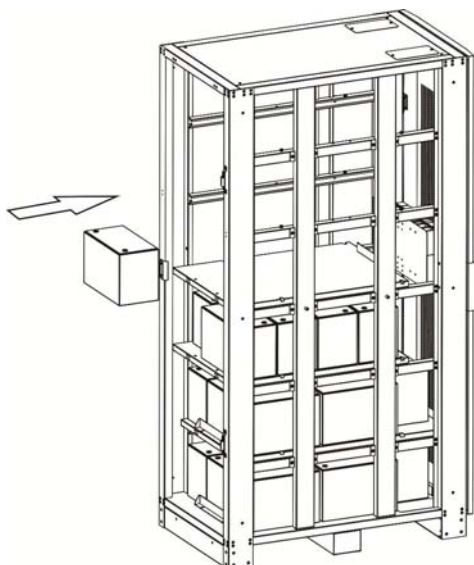
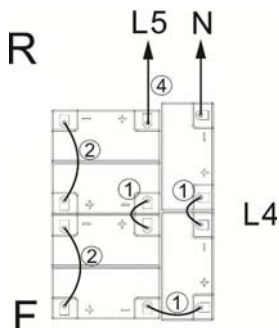

32 baterías de 12V-100Ah

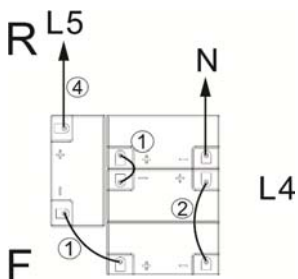

**Paso 11.**

Instale la bandeja de la batería y use los tornillos M6 para fijar la bandeja de la batería.

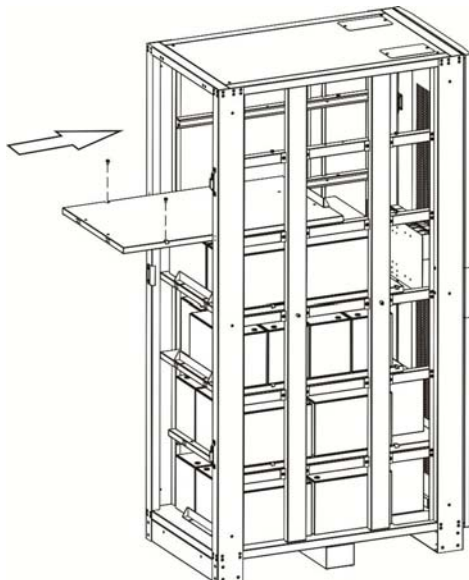

**Paso 12.**

Instale la batería en el gabinete de la batería y conéctela con la batería. (Véase el capítulo 3.2.1 cableado interno "L5")

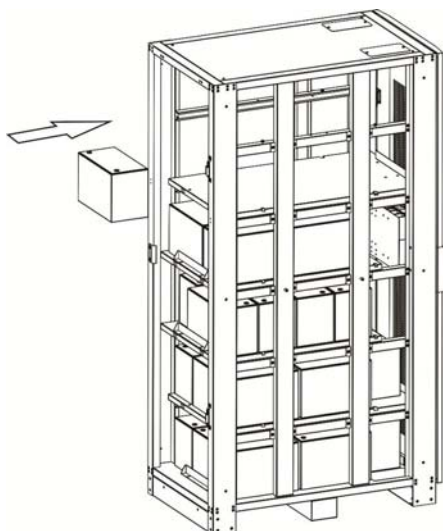

40 baterías de 12V-100Ah

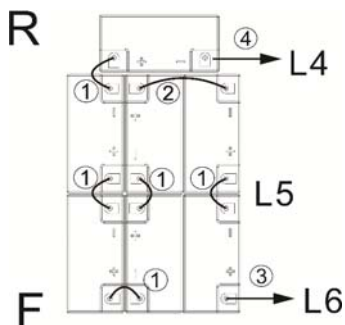

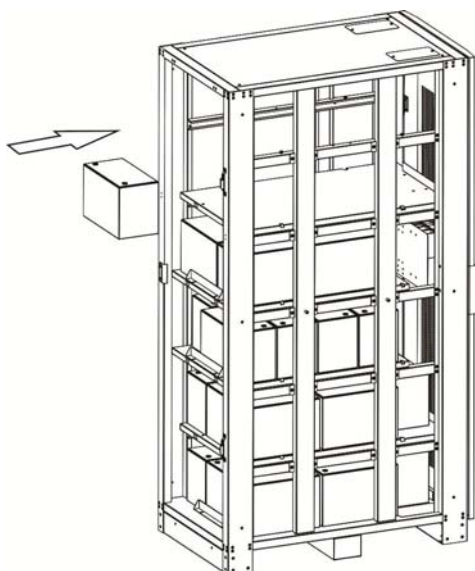

36 baterías de 12V-100Ah

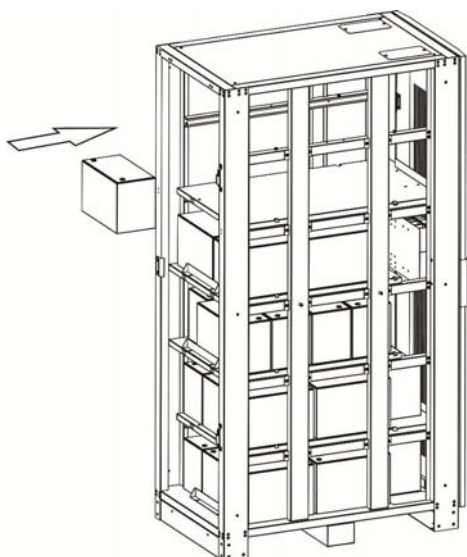
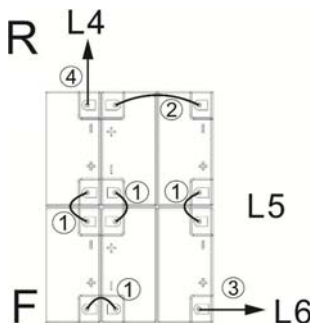

32 baterías de 12V-100Ah

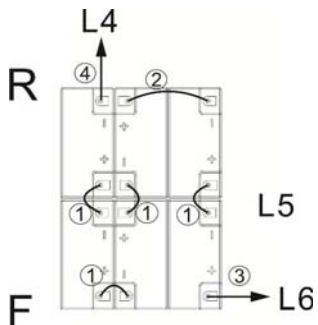

**Paso 13.**

Instale la bandeja de la batería y use los tornillos M6 para fijar la bandeja de la batería.

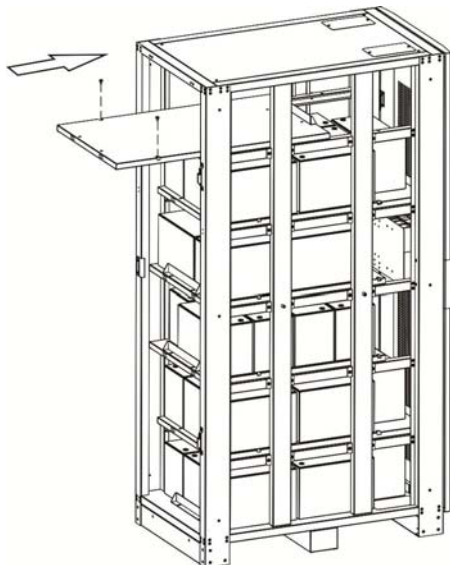

**Paso 14.**

Desenrosque los tornillos M4 (4 piezas) de la parte superior del gabinete y retire la cubierta superior.

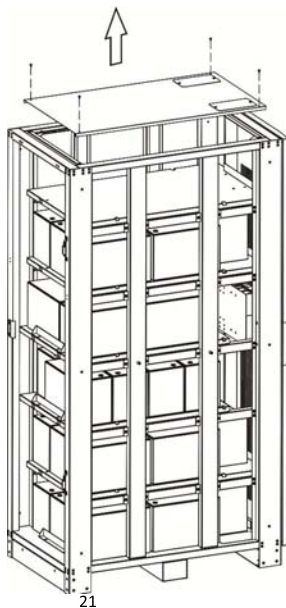

**Paso 15.**

Instale la batería en el gabinete de la batería y conéctela con la batería. (Véase el capítulo 3.2.1 cableado interno "L6")

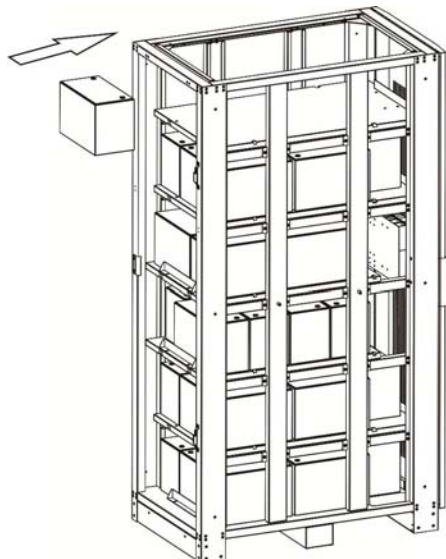

40 baterías de 12V-100Ah

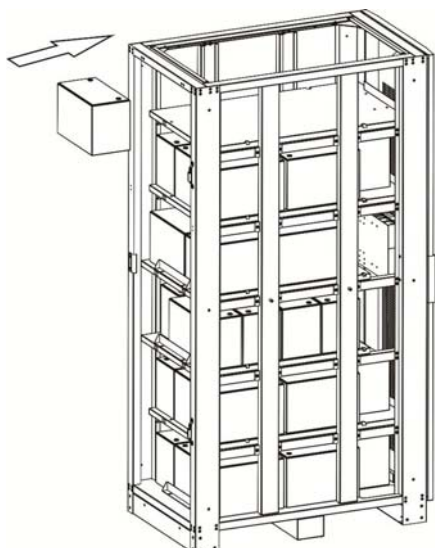
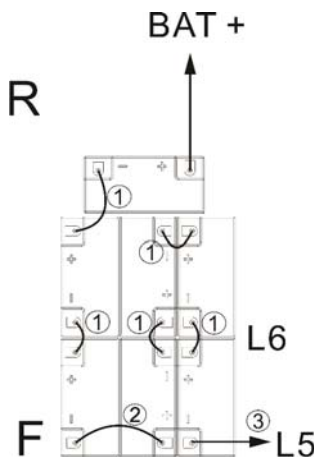

36 baterías de 12V-100Ah

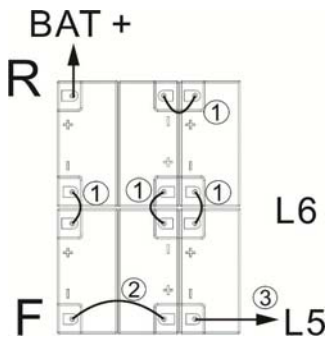



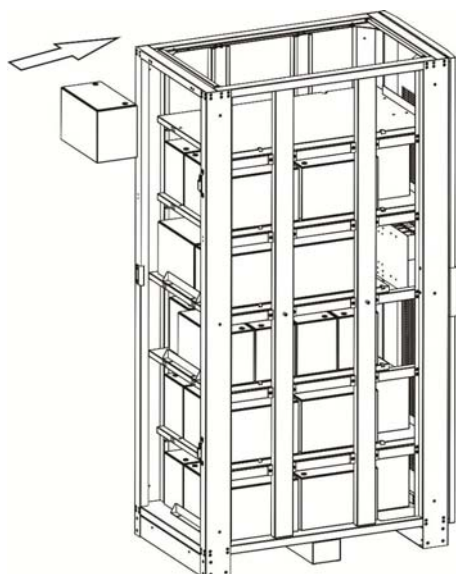

32 baterías de 12V-100Ah

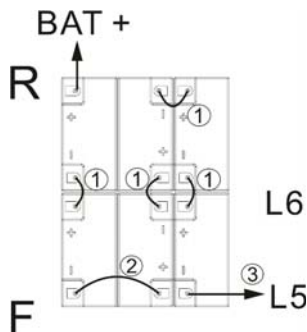

Paso 16.  
Vuelva a instalar la cubierta superior y use tornillos M4 para fijarlos al gabinete de la batería.

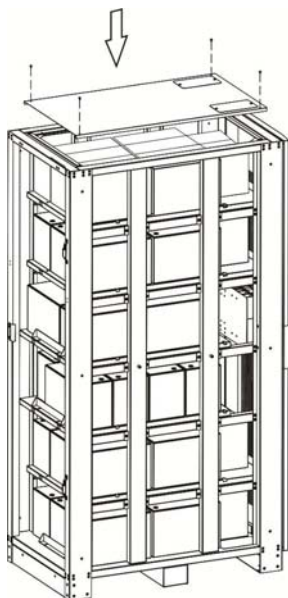

**Paso 17.**

Vuelva a instalar los paneles laterales y use tornillos M4 para fijarlos al gabinete de la batería.

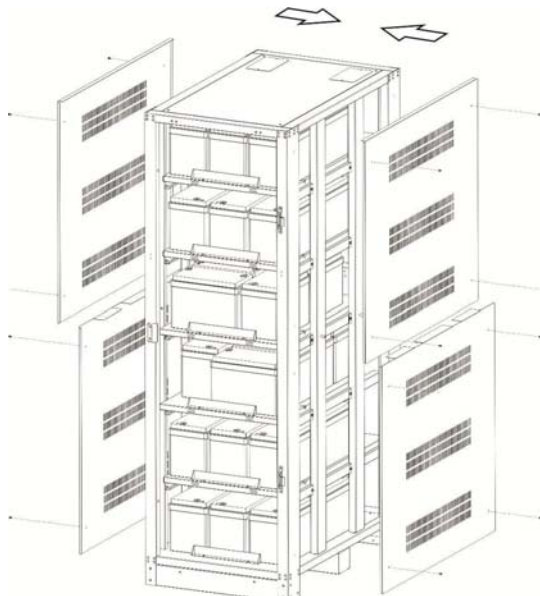

**Paso 18.**

Vuelva a instalar la puerta principal y vuelva a insertar el pestillo en la bisagra de la puerta.

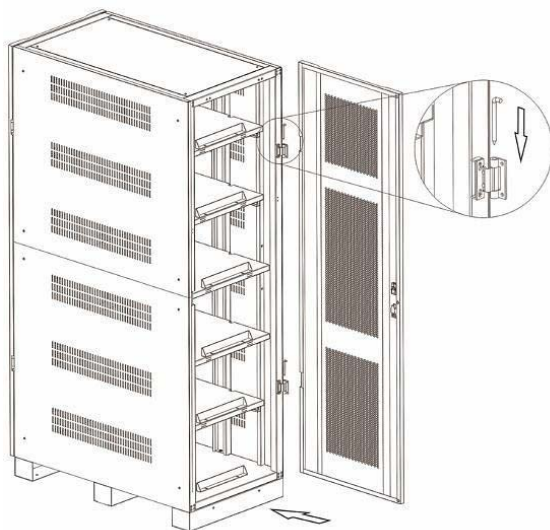

**Ingrese a este link para registrar su producto**



**Bolivia:** 800-100156

**Colombia:** 01800-5181617

**Costa Rica:** 800-435737

**El Salvador:** 800-6773

**Honduras:** 800-25616099

**México:** 001800 514 8611

**Panamá:** 011-00800-2268611

**Perú:** 0800-54674

**República Dominicana:** 1888-7514876

**Venezuela:** 0800-1627485

**[www.cdpenergy.com](http://www.cdpenergy.com)**