

# GLB12-40 (12V-40Ah)

Batería Gel plomo y ácido



## Especificaciones

Voltaje Nominal	12V
Capacidad	40Ah@10hr a 4A/ 10.8V por celda @25 °C
Celdas por unidad	6
Peso	12.50 Kg
Corriente de descarga máxima	320A (5 seg)
Resistencia Interna	Aprox. 9.5 mΩ
Vida útil de flotación a 25°C (77°F)	10 años
Capacidad afectada por la temperatura (10 hr)	40°C / 104°F 102%
Autodescarga a 25 °C	Después de 3 meses de almacenamiento
Método de carga a 25°C	Ciclo de uso / Ciclo de Flotación

## Aplicación

Sistema eléctrico de emergencia.  
Equipos comunicaciones.  
Sistema de telecomunicación.  
Coche de juguete electrónico y sillas de ruedas.  
Fuente de poder ininterrumpida

## Composición

Positivo dióxido de plomo.  
Electrolito ácido sulfúrico.  
Separador AGM O PVC  
Contenedor ABS (UL94-HB)  
Retardante al fuego ABS (UL94-VO)  
Válvula de seguridad EPDR.  
Terminal de cobre.  
Negativo plomo.



La serie Gel está especialmente diseñada para el suministro de energía en condiciones climáticas extremas. Puede diseñarse con un separador de AGM o PVC, mediante el uso de rejillas fuertes, plomo de alta pureza y electrolito de gel patentado. Con una vida útil de diseño de 10 años, tiene una rápida aceptación de carga y flotación, o resistencia cíclica.

## Características generales

Rejilla de alta resistencia.  
Montaje mecanizado.  
Construcción a prueba de derrames.  
Alta confiabilidad y estabilidad.  
Sellado y libre de mantenimiento.  
Diseño de larga duración y baja autodescarga.

## Dimensiones 199mm[Largo] x 166mm[Profundo] x 171mm[Alto]

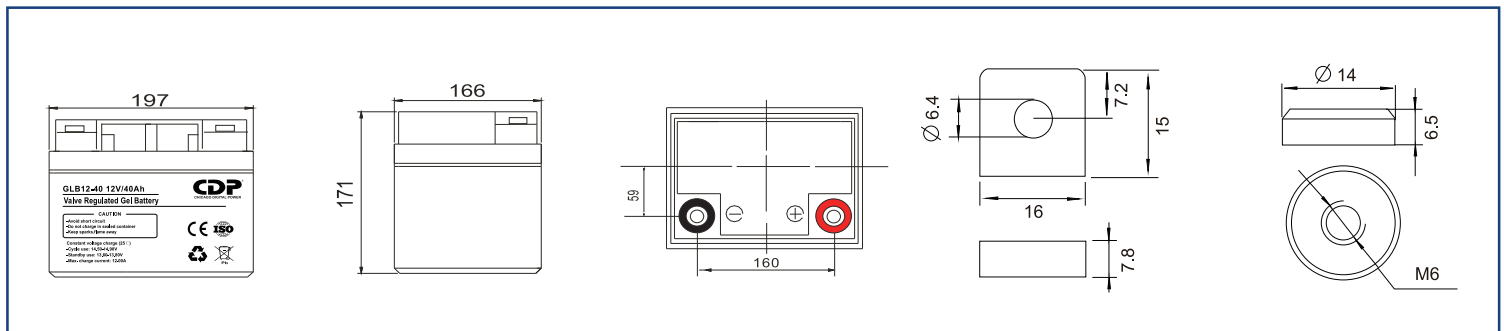

## Tabla de descarga de corriente constante (Amp) y potencia constante (Watt) a 25°C (77°F)

F.V / TIME		5min	10min	15min	30min	1h	2h	3h	4h	5h	8h	10h	20h
9.60V	A	144.00	88.00	70.00	46.00	24.00	14.00	10.40	8.40	7.02	4.63	4.40	2.28
	W	1526.40	934.56	749.00	496.80	261.60	152.60	114.40	92.40	77.18	51.43	48.84	25.65
10.20V	A	132.00	88.33	64.33	43.67	24.80	13.43	10.20	8.00	6.88	4.56	4.20	2.24
	W	1438.80	980.50	717.32	491.25	279.00	151.80	115.26	90.80	78.13	51.76	47.67	25.42
10.50V	A	122.42	84.40	60.00	42.33	24.00	13.17	10.00	7.60	6.80	4.50	4.12	2.21
	W	1346.58	949.50	678.00	482.60	273.60	150.76	114.50	87.40	78.20	51.75	47.38	25.44
10.80V	A	111.47	80.67	56.00	40.40	23.20	12.83	9.80	7.47	6.50	4.38	4.00	2.18
	W	1226.13	919.60	641.20	466.62	267.96	148.22	113.68	86.99	75.73	51.07	46.60	25.44
11.10V	A	96.40	76.00	52.00	37.60	22.00	12.50	9.40	7.33	6.22	4.27	3.90	2.16
	W	1089.32	877.80	603.20	439.92	257.40	146.25	110.45	86.53	73.36	50.35	46.02	25.49

"Las especificaciones e imágenes del producto están sujetas a cambios sin previo aviso"

Curva de características de descarga

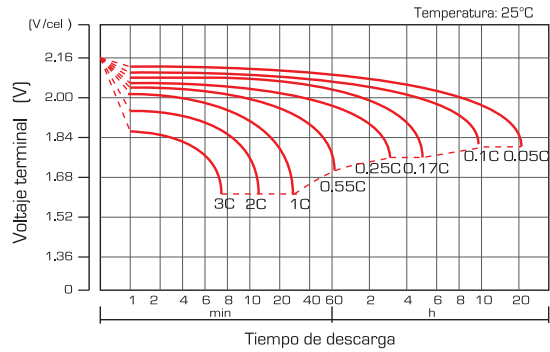

Curva característica de carga para el uso en espera

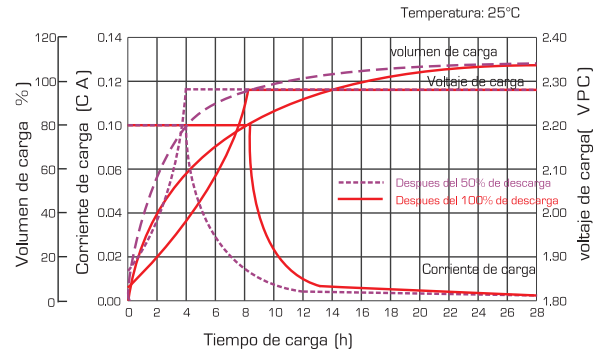

Ciclo de vida en relación con la profundidad de la descarga

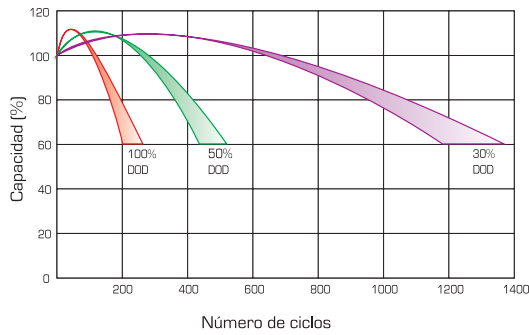

Relación entre el voltaje de carga y la temperatura

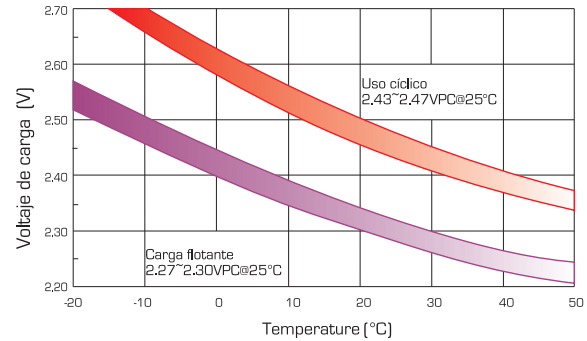

Efectos de temperatura en la capacidad

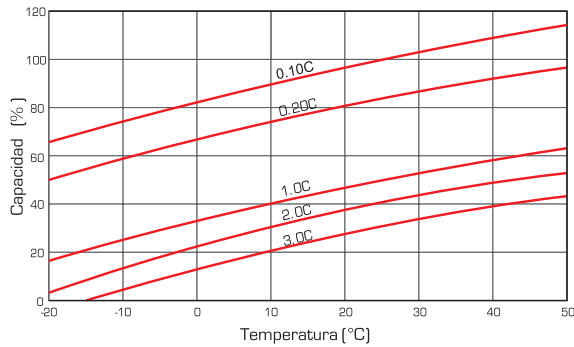

Características de almacenamiento

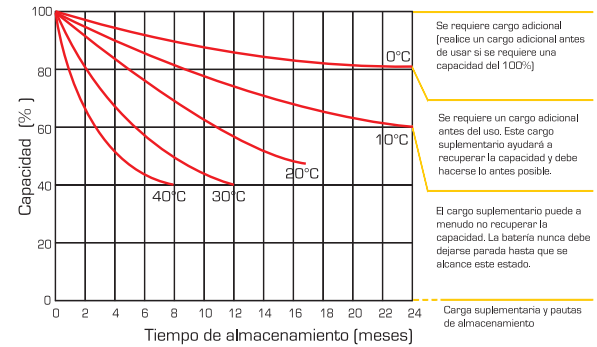

Efecto de la temperatura en la vida a largo plazo

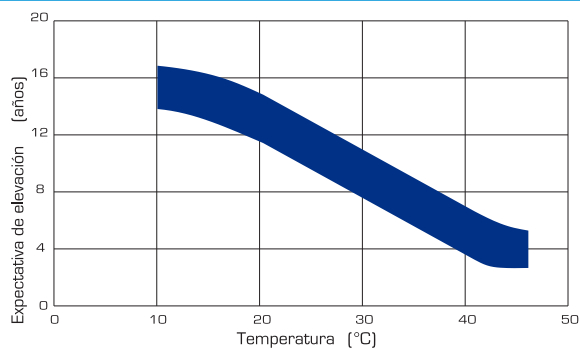

Relación de OCV y estado de carga

